

# TS5X TOUCH SCALE

## ΟΔΗΓΙΕΣ ΧΡΗΣΗΣ



### **TECHNORAN A.E.**

Διεύθυνση: Λένορμαν 80, 104 44 ΑΘΗΝΑ  
Τηλ. Κέντρο: 210 5154330-Fax: 210 5131000  
Website: [www.technoran.gr](http://www.technoran.gr) Email: [tech@technoran.gr](mailto:tech@technoran.gr)



**Xiamen Pinnacle Electrical Co., Ltd.**

**Add:4F,Guangxia Building, Torch High-Tech Zone, Xiamen, Fujian Province, P.R.China,361006**



**Declaration of Conformity**



This declaration of conformity is issued under the sole responsibility of the manufacturer.  
NMI certin BV-0122 has carried out the EC surveillance referred to the Directive 2014/31/EU, Annex II Module D.

Name and address of manufacturer or his authorized representative

The non-automatic weighing instrument

Manufacturer: Xiamen Pinnacle Electrical Co., Ltd.

Type: TS5X

No of the EC type-approval certificate (where applicable): T8318

Gravity: Utilized g: 9.7999m/s<sup>2</sup>

corresponds to the production model described in the EC type-approval certificate and to the requirements of the Directive 2014/31/EU and harmonised standard EN45501:2015 as amended and to the requirements of the following EC directives:

Directive: 2014/30/EU

Directive: 2014/35/EU

Electromagnetic compatibility

Electrical security

Signature: *Bob Niu*

Xiamen Pinnacle Electrical Co., Ltd.

Date:

S/ N:

### Σημαντικές πληροφορίες ασφαλείας

- Για την ασφάλεια της κάρτας SD και των δεδομένων USB, παρακαλώ βάλτε πρώτα το ζυγό σε κατάσταση αναμονής και στη συνέχεια τραβήξτε την κάρτα SD ή το USB.
- Πριν ενεργοποιήσετε το ζυγό, βεβαιωθείτε ότι η ηλεκτρική παροχή πληροί τις απαιτήσεις (τάση και συχνότητα) και ότι η ηλεκτρική πρίζα είναι πραγματικά συνδεδεμένη με την γείωση.
- Αυτό το προϊόν πληροί τις σχετικές απαιτήσεις του εθνικού προτύπου IEC 60950: 2001 «Ασφάλεια του τεχνικού εξοπλισμού πληροφόρησης».
- Ο κεραυνός μπορεί να βλάψει αυτό το προϊόν και ακόμη και την προσωπική σας ασφάλεια, οπότε παρακαλούμε αποσυνδέστε το καλώδιο δικτύου και το καλώδιο παροχής ρεύματος.
- Επεμβάσεις γίνονται μόνο από εξουσιοδοτημένους τεχνικούς.
- Μην εκτοξεύετε στο μηχάνημα οποιαδήποτε υγρά, διαφορετικά μπορεί να προκαλέσει βραχυκύκλωμα και συνεπώς μπορεί να προκαλέσει πυρκαγιά ή ηλεκτροπληξία.
- Μην συνδέετε ή αποσυνδέετε με βρεγμένο χέρι.
- Η λανθασμένη αλλαγή της μπαταρίας λιθίου στην κεντρική πλακέτα μπορεί να προκαλέσει έκρηξη, οπότε βεβαιωθείτε ότι έχετε αλλάξει τη μπαταρία λιθίου σύμφωνα με τις οδηγίες.
- Φροντίστε να πετάξετε τη χρησιμοποιημένη μπαταρία στους ειδικούς κάδους ανακύκλωσης.
- Τοποθετήστε αυτό το προϊόν συσκευασμένο σε περιβάλλον 10-40°C για τουλάχιστον 2 ώρες πριν το ενεργοποιήσετε αν αποθηκεύτηκε σε θερμοκρασίες κάτω των 10 °C κατά τη διάρκεια της μεταφοράς, έτσι ώστε να αποφευχθεί ζημιά λόγω μεγάλης αλλαγής της θερμοκρασίας περιβάλλοντος.
- Η πρίζα πρέπει να είναι εγκατεστημένη κοντά στον εξοπλισμό και να είναι εύκολα προσβάσιμη.
- Μην αποσυνδέετε το καλώδιο ρεύματος κατά τη διάρκεια της λειτουργίας του ζυγού.
- Απενεργοποιήστε το προϊόν εάν δεν το χρησιμοποιείτε σε μεγάλο χρονικό διάστημα.

### Συντήρηση εξωτερικής επιφάνειας και οθόνης

- Καθαρίστε το προϊόν με λεπτό πανί υγραμένο σε λίγο καθαρό νερό όταν είναι σβηστό.
- Μην καθαρίζετε το προϊόν με εύφλεκτα υλικά όπως το βενζόλιο και το διαλυτικό.
- Μην γρατζουνίζετε την οθόνη με τα νύχια και τα αιχμηρά αντικείμενα.
- Μην ψεκάζετε νερό απευθείας στην οθόνη κατά τον καθαρισμό, εάν συμβεί αυτό μπορεί να προκαλέσει ηλεκτροπληξία ή καταστροφή του προϊόντος.

**Σημείωση: Για να βεβαιωθείτε για την κανονική χρήση του προϊόντος, καθαρίστε την οθόνη προσεκτικά κάθε μέρα. Βεβαιωθείτε ότι η οθόνη είναι καθαρή χωρίς σκόνη, νερό ή λάδι. Διαβάστε αυτές τις προφυλάξεις προτού εγκαταστήσετε, λειτουργήσετε και ελέγξετε το προϊόν.**

<b>Περιεχόμενα</b>	<b>Σελίδα</b>
Συνδέσεις	6
Θύρες Σύνδεσης	6
Σύνδεση Συρταριού	6
Τεχνικά χαρακτηριστικά	7
Εγκατάσταση	8
Εγκατάσταση Ζυγού TS5 (όλων των παραλλαγών)	8
Τοποθέτηση χαρτιού	10
Τοποθέτηση ρολού ετικετών	10
Τοποθέτηση θερμικής χαρτοταινίας	11
Τοποθέτηση συνεχόμενης αυτοκόλλητης ταινίας	12
Τοποθέτηση Ζυγού	13
Αρχική οθόνη	14
Βασικές λειτουργίες	15
Ενεργοποίηση - Απενεργοποίηση	15
Εναλλαγή τρόπου λειτουργίας	16
Απόβαρο (->T<-)	17
Μηδενισμός Βάρους (->0<-)	18
Πρώθηση	18
Αυτόματη εκτύπωση και χειροκίνητη εκτύπωση ( AUTO - MANUAL )	18
Λειτουργία του ζυγού ετικετών (Κατάσταση Λειτουργίας Διαχειριστή)	19
Λειτουργία πώλησης ΕΙΔΩΝ	19
Προσωρινή αλλαγή τιμής	21
Αναζήτηση Προϊόντος ( Εύρεση Είδους )	22
Αναζήτηση Προϊόντος ( Επιλογή Τμήματος )	23
Κλείδωμα Τιμής	24
Πώληση με εισαγωγή κωδικό είδους	25-26
Πώληση Τεμαχίων	27-28
Λειτουργία ζυγού σε κατάσταση (Self-Service)	29-30
Αναφορές	31-32
Δείγματα Αναφορών - Αναφορά Ειδών - Αναφορά Ομάδων - Αναφορά Τμημάτων	33

## Συνδέσεις

### Θύρες Σύνδεσης

Ο πίνακας σύνδεσης βρίσκεται στο κάτω μέρος του ζυγού.

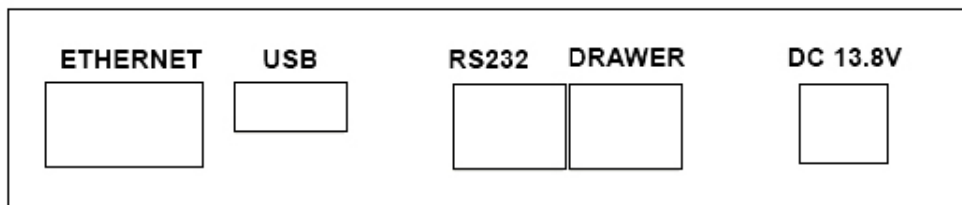

### Σύνδεση Συρταριού

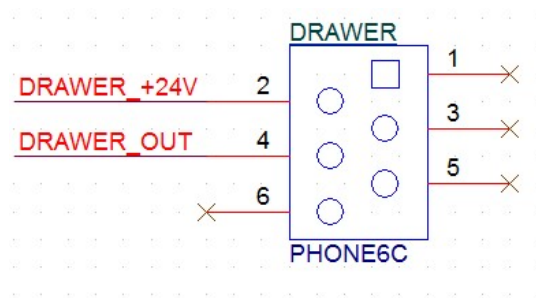

Pin No.	Signal name	Direction
1	NC	-
2	+24v	-
3	NC	
4	Drawer kick-out driver signal 1	Output
5	NC	-
6	NC	-

## Τεχνικά χαρακτηριστικά

Τύπος	TS5PX-A	TS5NX-A	TS5EX-A	TS5GX
Οθόνη χειριστή	10.1' Capacity Touch Screen Resolution: 1280*800			15' Capacity Touch Screen Resolution: 1024*768
Οθόνη αφής	Capacity Touch Screen			
Οθόνη πελάτη	10.1' Color Screen			10.1' Color Screen /Without
Εύρος Βάρους	6kg/15kg; 15kg/30kg			
Υποδιαίρεση	2g/5g; 5g/10g			
OS	Windows 10 Enterprise 2016 LTSC			
CPU	Intel(R) Atom(TM) CPU Z3735F @ 1.33GHz 1.33GHz			
RAM	2GB RAM			
Σκληρός Δίσκος	32Gb SSD			
Εκτυπωτής	Ετικέτες	Χαρτί ετικέτας /Συνεχόμενο αυτοκόλλητο χαρτί/Θερμικό χαρτί: 57 mm Φ105 mm/62 mm		
	Θερμικό χαρτί	57 mm/Φ50 mm		
	Τύπος εκτυπωτή	Clip type label printer, fast-switching between label and receipt printing		
	Ταχύτητα εκτύπωσης	120 mm/s		
Τύποι barcode	EAN13, 2D QR Code, 2/5 interleaved, Code128, κα.			
Θύρες Σύνδεσης	1*Ethernet, 1*RS232, 2*USB, 1*Συρτάρι			
Δίκτυο	ETHERNET, WIFI			
Τροφοδοσία	AC 100-240V 50—60Hz; DC 13.8V 3.2A			
Θερμοκρασία λειτουργίας	0°C -40°C			

# Εγκατάσταση

## Εγκατάσταση Ζυγού TS5 (όλων των παραλλαγών)



1 Ανοίξτε προσεκτικά την συσκευασία



1) Οθόνη Πελάτη  
(δείγμα με κολώνα)



2) Βίδες



3) Ζυγός πάγκου  
(δείγμα με οθόνη κάτω)



4) Τάσι ζυγού



2 Αφαιρέστε προσεκτικά το κάλυμμα



3 Βιδώστε τις βίδες όπως στην εικόνα και εφαρμόστε τα καλώδια της οθόνης.

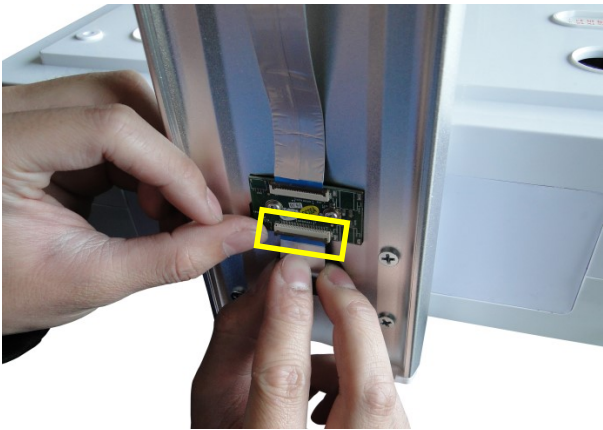

4 Συνδέστε τα καλώδια



5 Εφαρμόστε το καπάκι της κολόνας



6 Τέλος της εγκατάστασης . Αναλόγως με την θέση των οθονών ακολουθείτε τα αντίστοιχα



## Τοποθέτηση χαρτιού

### Τοποθέτηση ρολού ετικετών

Τραβήξτε το μηχανισμό προς τα έξω για να τοποθετήσετε το ρολό

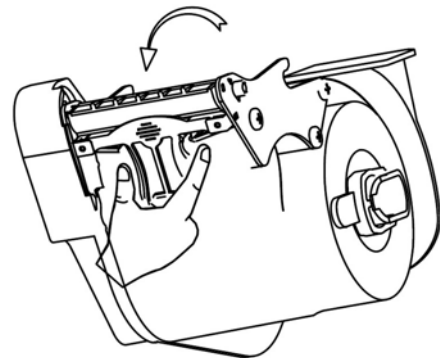
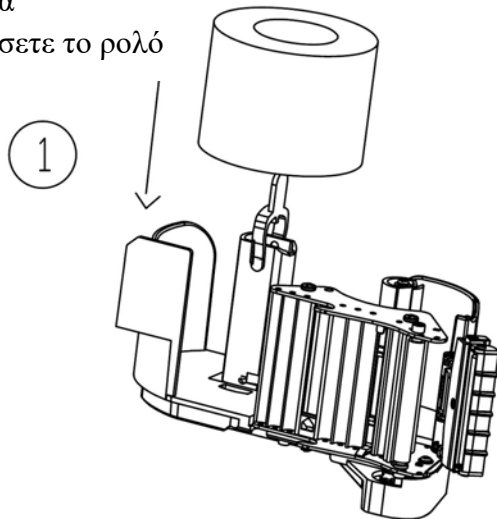

Με τα δάκτυλα σας πιέστε ελαφρά ανάμεσα στο πλαστικό καπάκι έως ότου ανοίξει.

Πιέστε ελαφρά ώστε να εφαρμόσει ο οδηγός της χαρτοταινίας

Πιέστε ελαφρά προς τα μέσα την ταινία έως ότου εφαρμόσει

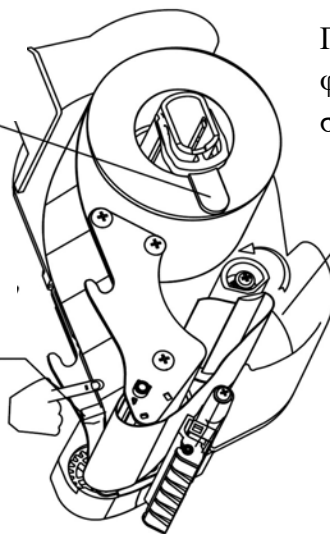

Περάστε τουλάχιστον 2 φορές κυκλικά την ταινία στον οδηγό.

Ρυθμίστε τον οδηγό πάνω κάτω έτσι ώστε η ταινία μην ταλαντώνεται

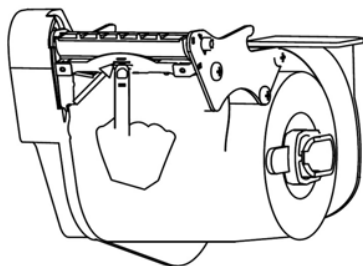
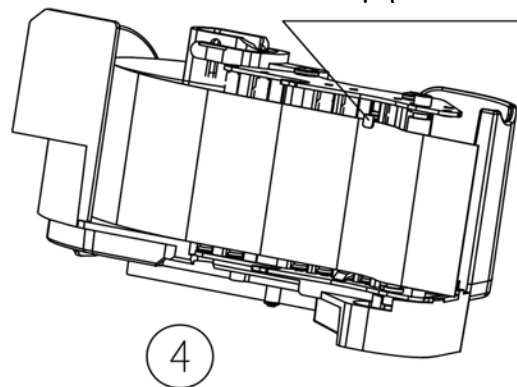

Πιέστε το πλαστικό κάλυμμα έως ότου κλείσει. Τοποθετήστε τον μηχανισμό

## Τοποθέτηση θερμικής χαρτοταινίας

Τραβήξτε το  
μηχανισμό προς τα  
έξω για να  
τοποθετήσετε την  
θερμική χαρτοταινία

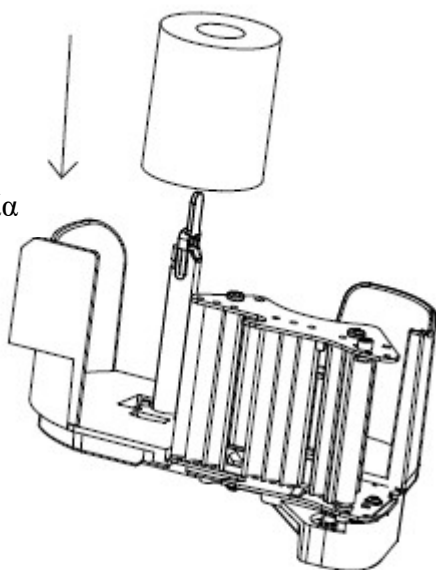

1

Πιέστε ελαφρά ώστε να  
εφαρμόσει ο οδηγός της  
χαρτοταινίας

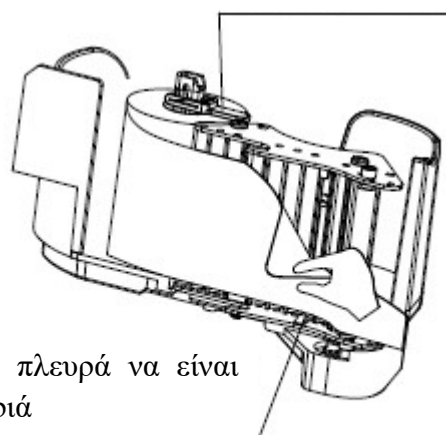

2

Φροντίστε η θερμική πλευρά να είναι  
από την εξωτερική μεριά

Εφαρμόστε σωστά την χαρτοταινία

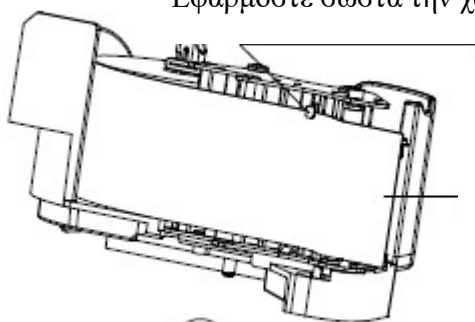

Τραβήξτε στην ταινία προς τα έξω

3

## Τοποθέτηση συνεχόμενης αυτοκόλλητης ταινίας

Τραβήξτε το  
μηχανισμό προς  
τα έξω για να  
Τοποθετήσετε την  
συνεχόμενη

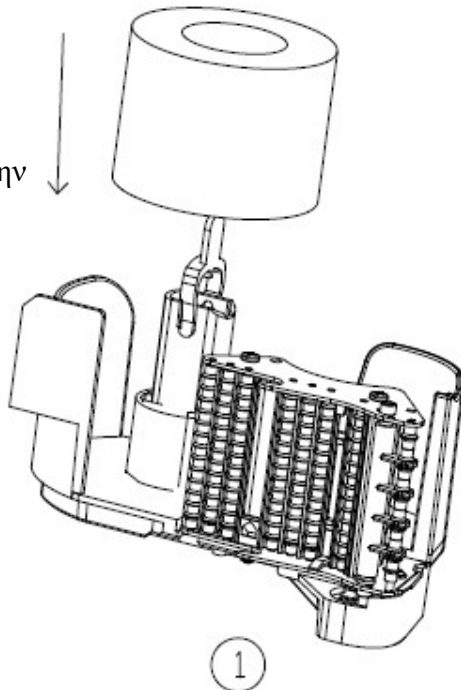

Πιέστε ελαφρά ώστε να  
εφαρμόσει ο οδηγός της  
χαρτοταινίας

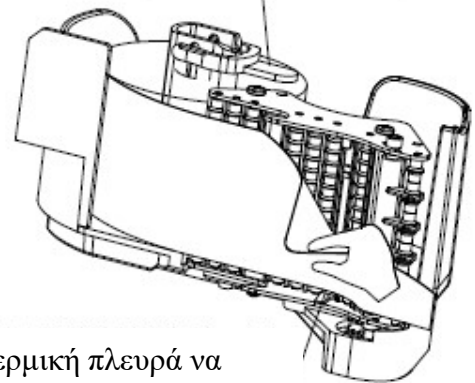

Φροντίστε η θερμική πλευρά να  
είναι από την εξωτερική μεριά

Μετακινήστε πάνω κάτω έως ότου εφαρμόσει η χαρτοταινία

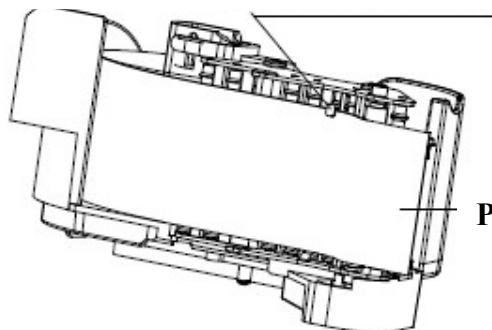

Pull out the paper

### Σημείωση:

Για την αποφυγή προβλημάτων κατά την εκτύπωση, μην χρησιμοποιείτε συνεχόμενο χαρτί με φωτοηλεκτρικό blackmark ειδικά όταν έχετε σχεδιαστικό με λογότυπο εικόνας.

### Εικόνα:

Φωτοηλεκτρικό  
blackmark

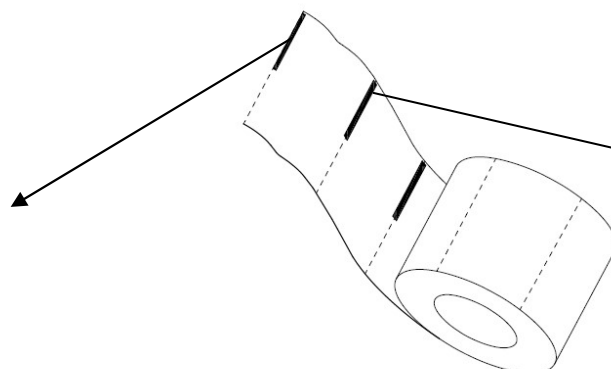

Η εικόνα λογότυπο  
δεν θα πρέπει να είναι  
κοντά στο blackmark

## Τοποθέτηση Ζυγού

*Για να αποφύγετε αστάθεια του ηλεκτρολογίου κατά την διαδικασία λειτουργίας, παρακαλώ τοποθετήστε σωστά τον ζυγό όπως περιγράφεται παρακάτω:*

1) Αν ο ζυγός είναι τοποθετημένος σε κανονικό πάγκο εργασίας, παρακαλώ βεβαιωθείτε ότι το κάτω μέρος της οθόνης χειριστή είναι σε οριζόντια θέση έτσι ώστε να αποφύγετε αποσταθεροποίηση.

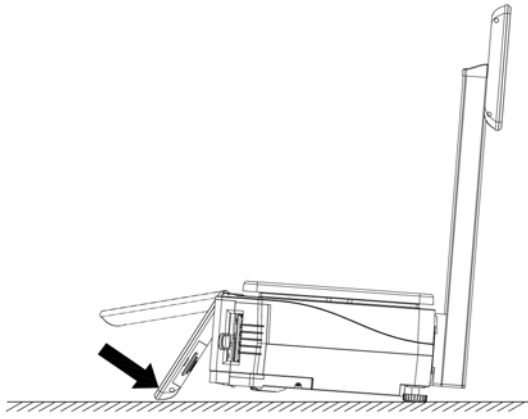

(1) Τοποθετήστε την ζυγαριά σε ίσια επιφάνεια και στην συνέχεια πιεστέ ελαφρά έως ότου ευθυγραμμιστεί η οθόνη με την επιφάνεια αυτή.

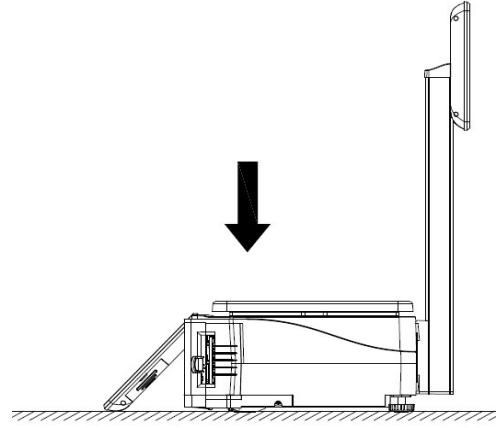

(2) Τοποθετήστε το τάσι. Πριν βάλετε τον ζυγό σε λειτουργία βεβαιωθείτε για ακόμα μια φορά ότι η οθόνη είναι σε επαφή με την επιφάνεια ώστε να μην

2) Όταν ο ζυγός είναι τοποθετημένος σε ψηλό πάγκο, βεβαιωθείτε ότι η οθόνη προεξέχει από την άκρη του πάγκο. Πιέστε τον ζυγό ελαφρώς προς τα μπροστά και κάντε την οθόνη να εφαρμόσει όπως στην εικόνα 1, στην συνέχεια μετακινήστε τον ζυγό προς τα πίσω και βεβαιωθείτε ότι η οθόνη θα εφαρμόζει όπως στην εικόνα 2

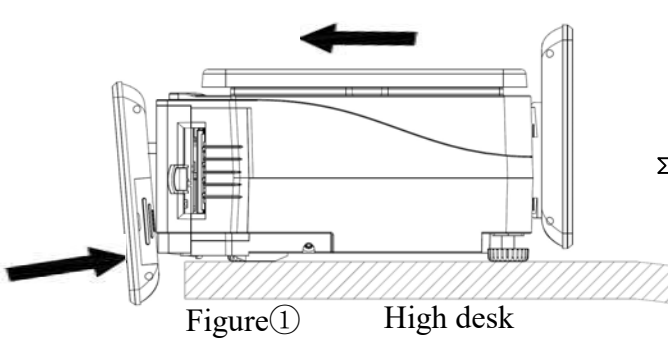

Figure ① High desk

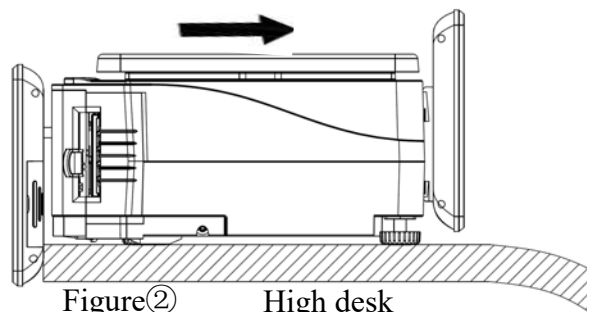
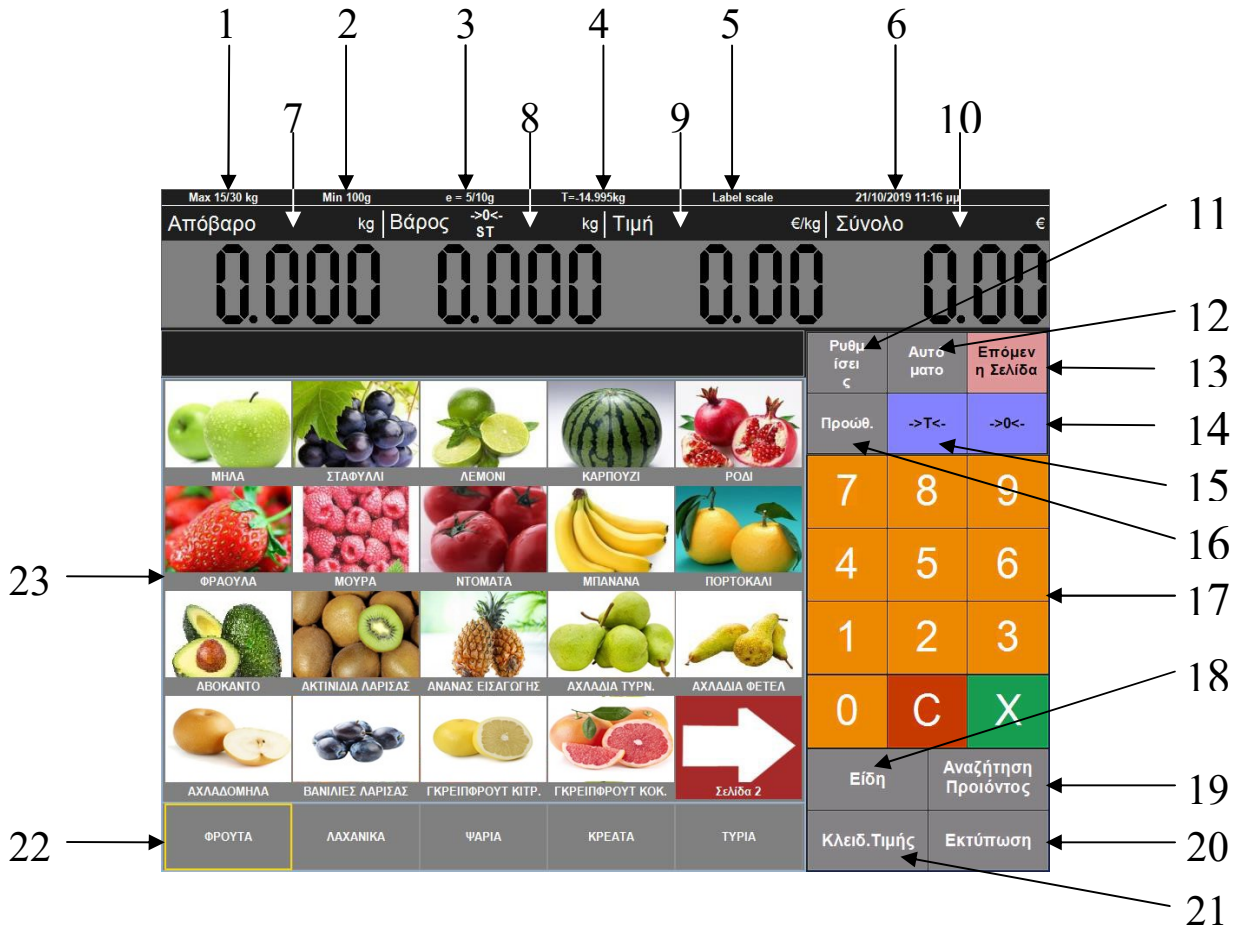

Figure ② High desk

## Αρχική οθόνη



1. Μέγιστο βάρος ( 15/30 kg )
2. Ελάχιστο βάρος ( 100 g )
3. Υποδιαίρεση ( 5/10 g )
4. Μέγιστο απόβαρο ( -14,995 kg )
5. Κατάσταση λειτουργίας : ζυγός ετικέτας ή self service
6. Ημερομηνία – ώρα
7. Απόβαρο ( kg )
8. Βάρος ( kg ), Ένδειξη Σταθερότητας
9. Τιμή κιλού ( €/kg )
10. Σύνολο ( € )
11. Ρυθμίσεις / Scale Long click to choose
12. Αυτόματο-Manual / Target Key
13. Επόμενη Σελίδα
14. Μηδενισμός Βάρους
15. Τάρα / Αλλαγή ημέρας
16. Προώθηση
17. Αριθμητικό Πληκτρολόγιο
18. Επιλογή Είδους
19. Αναζήτηση Προϊόντος
20. Εκτύπωση
21. Κλείδωμα Τιμής
22. Κατηγορίες Ειδών
23. Πληκτρολόγιο Ειδών

# Βασικές λειτουργίες

## Ενεργοποίηση - Απενεργοποίηση

### Ενεργοποίηση:

Πατήστε παρατεταμένα το πλήκτρο λειτουργίας  για 3 δευτερόλεπτα για ενεργοποίηση.

### Απενεργοποίηση:

Σημείωση: για να παραταθεί η διάρκεια ζωής του μηχανήματος, η εταιρεία μας προτείνει να χρησιμοποιήσετε τη μέθοδο Soft-off για να τερματίσετε τη μηχανή.

### Σβήσιμο:

Κάντε διαδοχικά κλικ στους αριθμούς κάτω από τις ενδείξεις ' ΒΑΡΟΣ ', ' ΤΙΜΗ ', ' ΣΥΝΟΛΟ ' για να μπειτε στο μενού ρύθμισης και κάντε κλικ στο πλήκτρο ' Σβήσιμο ' .

### Έξοδος εφαρμογή:

Κάντε διαδοχικά κλικ στους αριθμούς κάτω από τις ενδείξεις ' ΒΑΡΟΣ ', ' ΤΙΜΗ ', ' ΣΥΝΟΛΟ ' για να μπειτε στο μενού ρύθμισης και κάντε κλικ στο πλήκτρο ' Έξοδος εφαρμογή ' .

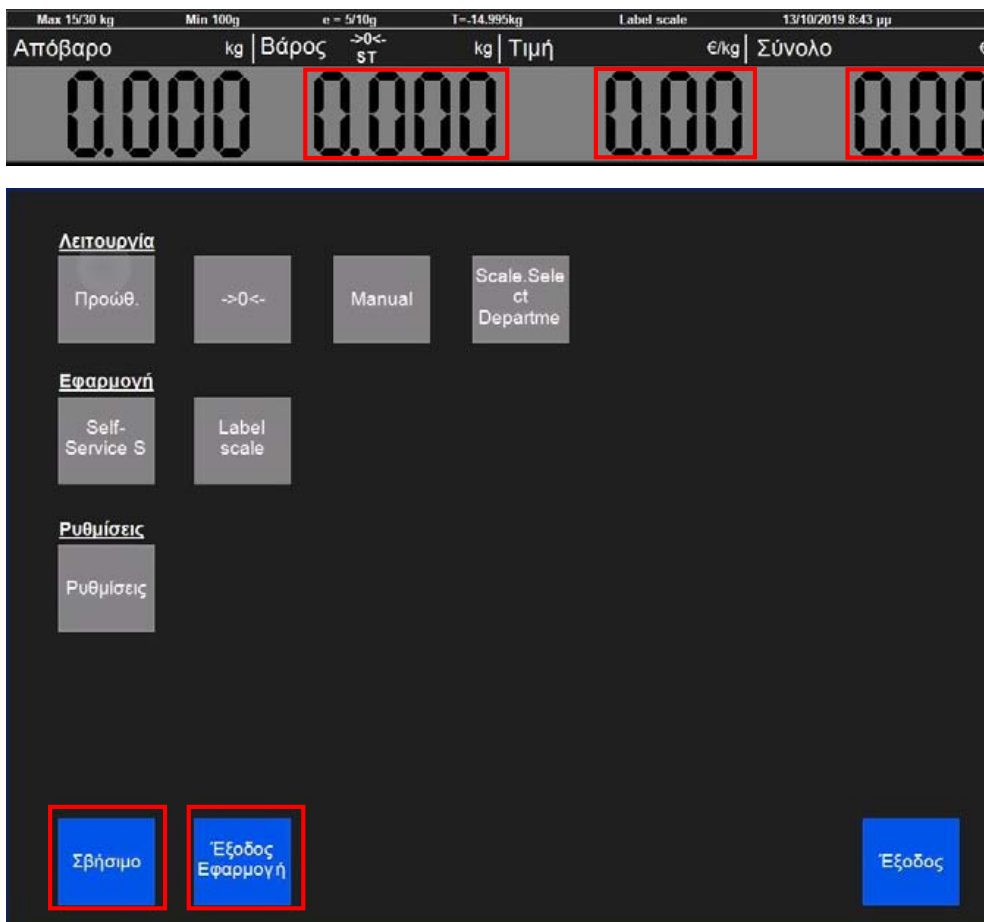

### Απενεργοποίηση:

Όταν το λογισμικό TCR αναφέρει σφάλμα και δεν εκτελείται, πατήστε παρατεταμένα το πλήκτρο λειτουργίας  για 3 δευτερόλεπτα για να απενεργοποιήσετε το μηχάνημα.

## Εναλλαγή τρόπου λειτουργίας

Ο ζυγός έχει την δυνατότητα λειτουργίας σε κατάσταση ζυγού ετικέτας ή αυτόνομη λειτουργία (Self - Service). Αυτό μπορεί να επιτευχθεί είτε με τη ρύθμιση του λογισμικού ή με την αντικατάσταση μηχανισμού ετικετών με συνεχόμενη αυτοκόλλητη χαρτοταινία.

### Μέθοδος 1:

Κάντε διαδοχικά κλικ στους αριθμούς κάτω από τις ενδείξεις ' ΒΑΡΟΣ ', ' ΤΙΜΗ ', ' ΣΥΝΟΛΟ ' και στη νέα οθόνη κάντε κλικ στο πλήκτρο (Label scale) για επιλογή Ζυγού ετικέτας ή στο πλήκτρο (Self-Service) για αυτοεξυπηρέτηση

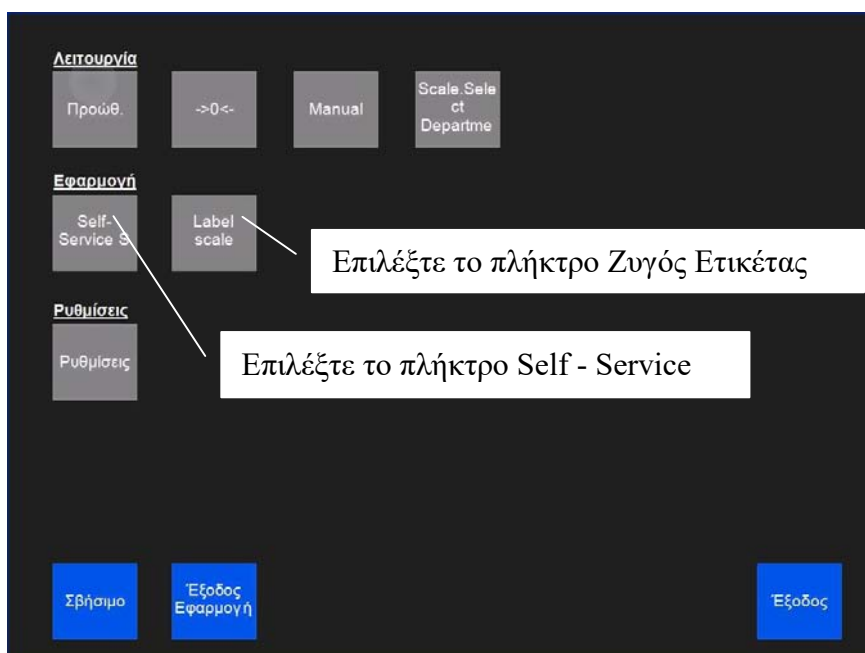

### Μέθοδος 2:

Κάντε κλικ στο πλήκτρο (Ρυθμίσεις) και στη νέα οθόνη κάντε κλικ στο πλήκτρο (Global Setup). Στη συνέχεια επιλέξτε (Label scale) για επιλογή Ζυγού ετικέτας ή στο πλήκτρο (Self-Service) για αυτοεξυπηρέτηση .

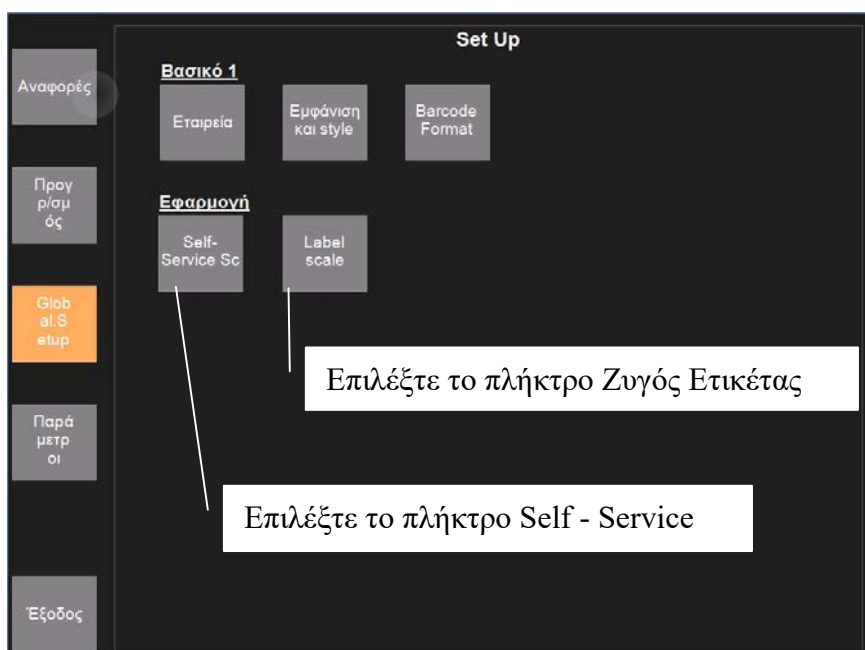



## Απόβαρο (->T<-)

Εφαρμόζεται μόνο στο εμπόρευμα που είναι σε συσκευασία ή εμπορευματοκιβώτιο, όπως φρούτα, κλπ.

Ρυθμίσεις	Manual	Επόμενη σελίδα
Προώθ.	-> T <-	-> 0 <-

**Παράδειγμα πωλήσεων:** Πουλάτε ένα κουτί μήλα. Ας υποθέσουμε ότι το βάρος του χαρτοκιβωτίου είναι 1 κιλό. Το καθαρό βάρος των μήλων είναι 2 κιλά και η τιμή κιλού είναι 6.00 €/kg.

ΛΕΙΤΟΥΡΓΙΑ	ΠΛΗΚΤΡΟ	ΟΘΟΝΗ			
		ΑΠΟΒΑΡΟ	ΒΑΡΟΣ	ΤΙΜΗ	ΣΥΝΟΛΟ (€)
1. Τοποθετείστε το άδειο χαρτοκιβώτιο βάρους 1 kg στο τάσι.			1,000	0.00	0.00
2. Κάντε κλικ στο πλήκτρο ->T<-		1,000	0,000	0.00	0.00
3. Τοποθετήστε τα μήλα (2 kg) μέσα στο χαρτοκιβώτιο.		1,000	2,000	0.00	0.00
4. Κάντε κλικ στο πλήκτρο ( ΜΗΛΑ )		1,000	2,000	6.00	12.00
5. Αφού αφαιρέσετε το κουτί με τα μήλα, Κάντε κλικ στο πλήκτρο ->T<- για να ακυρώσετε το απόβαρο.		0,000	0,000	0.00	0.00

Χειροκίνητη εισαγωγή απόβαρου.

ΛΕΙΤΟΥΡΓΙΑ	ΠΛΗΚΤΡΟ	ΟΘΟΝΗ			
		ΑΠΟΒΑΡΟ	ΒΑΡΟΣ KG)	ΤΙΜΗ	ΣΥΝΟΛΟ (€)
1. Εισαγάγετε την τιμή του απόβαρου.	1000	0,000	0,000	0.00	0.00
2. Κάντε κλικ στο πλήκτρο		1,000	0,000	0.00	0.00
3. Τοποθετήστε τα μήλα (2 kg) μέσα στο χαρτοκιβώτιο.		1,000	2,000	0.00	0.00
4. Κάντε κλικ στο πλήκτρο ( ΜΗΛΑ )		1,000	2,000	6.00	12.00
5. Αφού αφαιρέσετε το κουτί με τα μήλα, Κάντε κλικ στο πλήκτρο ->T<- για να ακυρώσετε το απόβαρο.		0,000	0,000	0.00	0.00



## Προκαθορισμένο Απόβαρο (Scale Long Click to choose)

Μπορείτε να χρησιμοποιήσετε και προκαθορισμένα απόβαρα πατώντας παρατεταμένα το πλήκτρο (Scale Long click to choose).



1. Κρατήστε πατημένο για 3 δευτερόλεπτα το πλήκτρο (Scale Long click to choose)

2. Επιλέξτε κάποιο από τα προκαθορισμένα απόβαρα



3. Θα αφαιρεθεί το επιλεγμένο προκαθορισμένο απόβαρο (Συσκευασία) από το συνολικό βάρος στο τάσι.



**Σημείωση:**

Προϋπόθεση της λειτουργίας αυτής είναι να έχουν προγραμματιστεί τα διάφορα απόβαρα .

## Μηδενισμός Βάρους (->0<-)

Μερικές φορές η οθόνη δεν εμφανίζει το '0' όταν δεν υπάρχει τίποτα στο τάσι. Ίσως ο λόγος είναι ότι ο ζυγός χάνει την σταθερότητα του. Εκτός αυτού, για να ρυθμίσετε την σταθερότητα μπορείτε να πατήσετε το πλήκτρο [-> 0 <-] κατά τη διάρκεια της πώλησης για να επιστρέψετε στο μηδενικό επίπεδο βάρους, εξοικονομώντας χρόνο και αποφεύγοντας τα λάθη βάρους.

Ρυθμίσεις	Manual	Επόμενη σελίδα
Πρώθ.	-> T <-	-> 0 <-

### Προώθηση

Αυτή η λειτουργία είναι για τη ρύθμιση της ετικέτας όταν τροφοδοτείται ασυνήθιστα. Κάντε κλικ στην επιλογή "Προώθηση" και το χαρτί θα ρυθμιστεί.

Ρυθμίσεις	Manual	Επόμενη σελίδα
Πρώθ.	-> T <-	-> 0 <-

## Αυτόματη εκτύπωση και χειροκίνητη εκτύπωση ( AUTO - MANUAL )

Υπάρχουν δύο τρόποι λειτουργιών εκτύπωσης: Κάντε κλικ στο πλήκτρο ' Manual ή Αυτόματο ' και στη συνέχεια επιλέξτε Αυτόματη ή Μη αυτόματη εκτύπωση

Ρυθμίσεις	Manual	Επόμενη σελίδα
Πρώθ.	-> T <-	-> 0 <-

Ρυθμίσεις	Αυτό ματο	Επόμενη σελίδα
Πρώθ.	-> T <-	-> 0 <-

Αυτομ/Εκτύπωση
Αυτόματο
Manual
Άκυρο

Αυτόματη εκτύπωση: Η ετικέτα θα εκτυπωθεί αυτόματα με την επιλογή του είδους.

Χειροκίνητη εκτύπωση: Η ετικέτα θα εκτυπωθεί τελικά πατώντας το πλήκτρο 'ΕΚΤΥΠΩΣΗ'.

# Λειτουργία του ζυγού ετικετών (Κατάσταση Λειτουργιάς Διαχειριστή)

## Λειτουργία πώλησης ΕΙΔΩΝ



**Παράδειγμα :** Το είδος ( ΜΗΛΑ ) προς πώληση ζυγίζει 1 κιλό, και η τιμή είναι 2,00 €/kg.

Όταν ο ζυγός είναι σε λειτουργία **αυτόματης** εκτύπωσης, ακολουθήστε τα εξής τα βήματα :

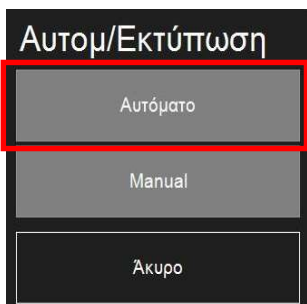
ΛΕΙΤΟΥΡΓΙΑ	ΠΛΗΚΤΡΟ	DISPLAY		
		ΒΑΡΟΣ (KG)	ΤΙΜΗ (€/KG)	ΣΥΝΟΛΟ (€)
1. Κάντε κλικ στο ->0<- για να μηδενίσει η οθόνη του βάρους		0,000	0.00	0.00
2. Τοποθετήστε το είδος ( ΜΗΛΑ ) πάνω στο τάσι		1,000	0.00	0.00
3. Κάντε κλικ στο πλήκτρο ( ΜΗΛΑ )		1,000	2.00	2.00
4. Η ετικέτα βγαίνει αυτόματα		1,000	2.00	2.00



Όταν ο ζυγός είναι σε λειτουργία **μη αυτόματης** εκτύπωσης, ακολουθήστε τα εξής τα βήματα :





ΛΕΙΤΟΥΡΓΙΑ	ΠΛΗΚΤΡΟ	DISPLAY		
		ΒΑΡΟΣ (KG)	ΤΙΜΗ (€/KG)	ΣΥΝΟΛΟ (€)
1. Κάντε κλικ στο ->0<- για να μηδενίσει η οθόνη βάρους		0,000	0.00	0.00
2. Τοποθετήστε το είδος ( ΜΗΛΑ) πάνω στο τάσι		1,000	0.00	0.00
3. Κάντε κλικ στο πλήκτρο ( ΜΗΛΑ)		1,000	2.00	2.00
4. Κάντε κλικ στο πλήκτρο ( Εκτύπωση ) και τυπώνεται η ετικέτα.		1,000	2.00	2.00





## Προσωρινή αλλαγή τιμής

**Σημείωση:** Πριν από την αλλαγή της τιμής, αλλάξτε τη λειτουργία εκτύπωσης σε ( MANUAL ) ( ΧΕΙΡΟΚΙΝΗΤΗ ΕΚΤΥΠΩΣΗ ).

ΛΕΙΤΟΥΡΓΙΑ	ΠΛΗΚΤΡΟ	DISPLAY		
		ΒΑΡΟΣ (KG)	ΤΙΜΗ (€/KG)	ΣΥΝΟΛΟ (€)
1. Κάντε κλικ στο ->0<- για να μηδενίσει η οθόνη βάρους		0,000	0.00	0.00
2. Τοποθετήστε το είδος ( ΜΗΛΑ) πάνω στο τάσι		1,000	0.00	0.00
3. Κάντε κλικ στο πλήκτρο ( ΜΗΛΑ)		1,000	1.45	1.45
4. Κάντε κλικ επάνω στην τιμή, εισάγετε την νέα τιμή και κάντε κλικ στο OK.		1,000	2.50	2.50
5. Κάντε κλικ στο πλήκτρο ( Εκτύπωση ) και τυπώνεται η ετικέτα.		1,000	2.50	2.50



Max 15/30 kg Min 100g e = 5/10g T=14.995kg Label scale 20/10/2019 8:19 μμ

Απόβαρο kg | Βάρος ST kg | Τιμή €/kg | Σύνολο €

0.000 1.000 1.45 1.45

ΜΗΛΑ

Αλλαγή Τιμής

1,45

7 8 9  
4 5 6  
1 2 3  
0 C X

OK



Max 15/30 kg Min 100g e = 5/10g T=14.995kg

ΜΗΛΑ

0.000  
1.000  
1.45  
1.45

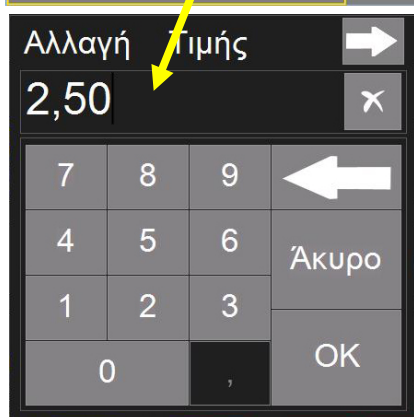

Αλλαγή Τιμής

2,50

7 8 9  
4 5 6  
1 2 3  
0

OK



Max 15/30 kg Min 100g e = 5/10g T=14.995kg Label scale 20/10/2019 8:37 μμ

Απόβαρο kg | Βάρος ST kg | Τιμή €/kg | Σύνολο €

0.000 1.000 2.50 2.50

ΜΗΛΑ

Αλλαγή Τιμής

2,50

7 8 9  
4 5 6  
1 2 3  
0

OK

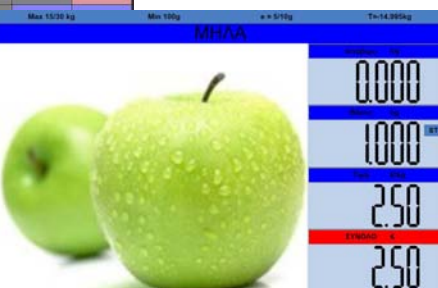

Max 15/30 kg Min 100g e = 5/10g T=14.995kg

ΜΗΛΑ

0.000  
1.000  
2.50  
2.50

## Αναζήτηση Προϊόντος ( Εύρεση Είδους )

Αυτή η λειτουργία είναι για την αναζήτηση προϊόντος, όταν είναι δύσκολο να βρεθεί το είδος στη κύρια οθόνη.

Κάντε κλικ στην επιλογή (Αναζήτηση Προϊόντος) για να αναζητήσετε προϊόντα ανά κωδικό είδους ή ανά ομάδα. Επιλέξτε ένα προϊόν και κάντε κλικ στο ' ΟΚ ' στη δεξιά γωνία για να εμφανιστεί το είδος

Είδη	<b>Αναζήτηση Προϊόντος</b>
Κλειδ.Τιμής	Εκτύπωση

### Εύρεση Είδους

Βάση: Κωδικός

ProductSearch.Barcode/Product Code/Description/Speed Code

1

2

OK

Κωδικός	Περιγραφή	Μονάδα	Τιμή
100001	ΜΗΛΑ	kg	1,45
100002	ΣΤΑΦΥΛΛΙ	kg	3,50
100003	ΛΕΜΟΝΙ	kg	0,56
100004	ΚΑΡΠΟΥΖΙ	kg	0,39
100005	ΡΟΔΙ	kg	2,50
100006	ΦΡΑΟΥΛΑ	kg	5,50
100007	ΜΟΥΡΑ	kg	6,00
100008	ΝΤΟΜΑΤΑ	kg	2,45
100009	ΜΠΑΝΑΝΑ	kg	1,58
100010	ΠΟΡΤΟΚΑΛΙ	kg	0,80
100011	ΑΒΟΚΑΝΤΟ	kg	0,00
100012	ΑΚΤΙΝΙΔΙΑ ΛΑΡΙΣΑΣ	kg	0,00
100013	ΑΝΑΝΑΣ ΕΙΣΑΓΩΓΗΣ	kg	0,00

Max 15/30 kg
Min 100g
e = 5/10g
T=-14.995kg
Label scale
4/11/2019 9:23 μμ

















Απόβαρο
kg
Βάρος
στ
kg
Τιμή
€/kg
Σύνολο
€

0.000
1.000
2.00
2.00

ΦΡΟΥΤΑ

3

OK

	Ρυθμ ίσει ς	Manual	Επόμεν η Σελίδα
	Προώθ.	->T<-	->0<-
			
ΜΗΛΑ	ΣΤΑΦΥΛΛΙ	ΛΕΜΟΝΙ	ΚΑΡΠΟΥΖΙ
			
ΡΟΔΙ	ΦΡΑΟΥΛΑ	ΜΟΥΡΑ	ΜΠΑΝΑΝΑ
			
ΠΟΡΤΟΚΑΛΙ	ΑΒΟΚΑΝΤΟ	ΑΚΤΙΝΙΔΙΑ ΛΑΡΙΣΑΣ	ΑΝΑΝΑΣ ΕΙΣΑΓΩΓΗΣ
			
ΧΛΑΔΙΑ ΤΥΡΝ.	ΑΧΛΑΔΙΑ ΦΕΤΕΛ	ΑΧΛΑΔΟΜΗΛΑ	Σελίδα 2
ΤΥΡΙΑ	ΦΡΟΥΤΑ ΚΑΙ ΛΑΧΑΝΙΚΑ	ΘΑΛΑΣΣΙΝΑ & ΚΡΕΑΤΑ	



	Ρυθμ ίσει ς	Manual	Επόμεν η Σελίδα
	Προώθ.	->T<-	->0<-
0.000	1.000	2.00	2.00
ΤΥΡΙΑ	ΦΡΟΥΤΑ ΚΑΙ ΛΑΧΑΝΙΚΑ	ΘΑΛΑΣΣΙΝΑ & ΚΡΕΑΤΑ	

## Αναζήτηση Προϊόντος ( Επιλογή Τμήματος )

Αυτή η λειτουργία είναι για την αναζήτηση προϊόντος επιλέγοντας πρώτα την ομάδα στην οποία ανήκει, όταν είναι δύσκολο να βρεθεί το είδος στη κύρια οθόνη.

Κάντε κλικ στην επιλογή (Αναζήτηση Προϊόντος) για να αναζητήσετε την ομάδα (Τμήμα) του προϊόν και στη συνέχεια στην επομένη οθόνη επιλέξτε ένα προϊόν και κάντε κλικ στο ' OK ' στη δεξιά γωνία για να εμφανιστεί το είδος.

**Επιλογή Τμήματος**

Περιγραφή 1 Περιγραφή 2

ΦΡΟΥΤΑ

1

Α

ΝΑ

ΤΥΡΙΑ

ΦΡΟΥΤΑ ΚΑΙ ΛΑΧΑΝΙΚΑ

ΚΡΕΑΤΑ

ΘΑΛΑΣΣΙΝΑ & ΚΡΕΑΤΑ

Πάνω

Κάτω

Πάνω Σελίδα

Κάτω Σελίδα

OK

**Εύρεση Είδους**

Βάση: Κωδικός

ProductSearch.Barcode/Product Code/Description/Speed Code

3

Κωδικός	Περιγραφή	Μονάδα	Τιμή
100001	ΜΗΛΑ	kg	1,45
100002	ΣΤΑΦΥΛΛΙ	kg	3,50
100003	ΛΕΜΟΝΙ	kg	0,56
100004	ΚΑΡΠΟΥΖΙ	kg	0,39
100005	ΡΟΔΙ	kg	2,50
100006	ΦΡΑΟΥΛΑ	kg	5,50
100007	ΜΟΥΡΑ	kg	6,00
100008	ΝΤΟΜΑΤΑ	kg	2,45
100009	ΜΠΑΝΑΝΑ	kg	1,45
100010	ΠΟΡΤΟΚΑΛΙ	kg	1,45
100011	ΑΒΟΚΑΝΤΟ	kg	1,45
100012	ΑΚΤΙΝΙΔΙΑ ΛΑΡΙΣΑΣ	kg	1,45
100013	ΑΝΑΝΑΣ ΕΙΣΑΓΟΓΗΣ	kg	1,45

OK

Άκυρο

Ομάδα

Πάνω

Κάτω

Άκυρο

Max 15/30 kg Min 100g e = 5/10g T=-14,995kg Label scale 4/11/2019 9:23 μμ

Απόβαρο kg | Βάρος ST kg | Τιμή €/kg | Σύνολο €

0.000 1.000 2.00 2.00

**ΜΗΛΑ**

4

ΦΡΟΥΤΑ

ΜΗΛΑ	ΣΤΑΦΥΛΛΙ	ΛΕΜΟΝΙ	ΚΑΡΠΟΥΖΙ
ΡΟΔΙ	ΦΡΑΟΥΛΑ	ΜΟΥΡΑ	ΜΠΑΝΑΝΑ
ΠΟΡΤΟΚΑΛΙ	ΑΒΟΚΑΝΤΟ	ΑΚΤΙΝΙΔΙΑ ΛΑΡΙΣΑΣ	ΑΝΑΝΑΣ ΕΙΣΑΓΟΓΗΣ
ΑΧΛΑΔΙΑ ΤΥΡΝ.	ΑΧΛΑΔΙΑ ΦΕΤΕΛ	ΑΧΛΑΔΟΜΗΛΑ	Σελίδα 2

Ρυθμίσεις Manual Επόμενη Σελίδα

Προώθ. ->T<- ->0<-

7	8	9
4	5	6
1	2	3
0	C	X

Είδη Αναζήτηση Προϊόντος

Κλειδ.Τιμής Εκτύπωση



ΤΥΡΙΑ ΦΡΟΥΤΑ ΚΑΙ ΛΑΧΑΝΙΚΑ ΘΑΛΑΣΣΙΝΑ & ΚΡΕΑΤΑ



## Κλείδωμα Τιμής

Αυτή η λειτουργία είναι για την πώληση διαφόρων ειδών με μια την ίδια σταθερή τιμή.

Λειτουργεί μόνο όταν είναι επιλεγμένη η αυτόματη εκτύπωση.

ΛΕΙΤΟΥΡΓΙΑ	ΠΛΗΚΤΡΟ	ΘΘΟΝΗ		
		ΒΑΡΟΣ (KG)	ΤΙΜΗ (€/KG)	ΣΥΝΟΛΟ (€)
1. Κάντε κλικ στο ->0<- για να μηδενίσει η οθόνη βάρους		0,000	0.00	0.00
2. Κάντε κλικ στο πλήκτρο (ΣΤΑΦΥΛΙ)		0,000	3.50	0.00
3. Κάντε κλικ στο πλήκτρο (Κλειδ. Τιμής)		0,000	3.50	0.00
4. Τοποθετήστε το είδος (ΣΤΑΦΥΛΙ) πάνω στο τάσι		1,000	3.50	3.50
5. Τυπώνεται αυτόματα η ετικέτα		1,000	3.50	3.50
6. Αφαιρέστε το είδος (ΣΤΑΦΥΛΙ) από το τάσι		0,000	3.50	0.00
7. Κάντε κλικ στο πλήκτρο (ΦΡΑΟΥΛΑ)		0,000	5.50	0.00
8. Τοποθετήστε το είδος (ΦΡΑΟΥΛΑ) πάνω στο τάσι		0,225	5.50	1.24
9. Τυπώνεται αυτόματα η ετικέτα		0,225	5.50	1.24
10. Σε κάθε εναλλαγή είδους ή βάρους, τυπώνεται αυτόματα η ετικέτα.				

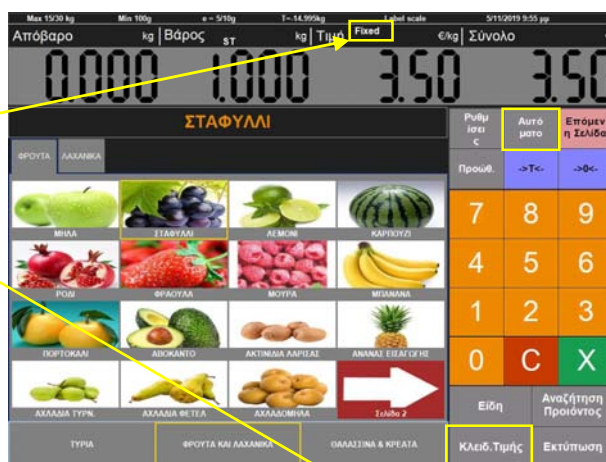
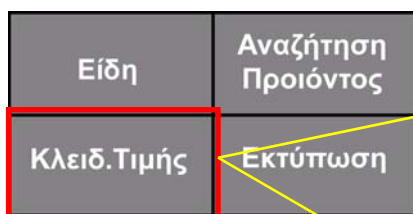



## Πώληση με εισαγωγή κωδικό είδους

Αυτή η μέθοδος είναι για την πώληση χωρίς εικόνα ΕΙΔΩΝ στην οθόνη αφής και η πώληση γίνεται εισάγοντας τον αντίστοιχο κωδικό είδος.

Παράδειγμα: Πουλάτε πορτοκάλια με βάρος 0,995 και η τιμή είναι 2.5 € / κιλό.

Ο κωδικός του είδους είναι 100012. Τα βήματα είναι τα εξής:

### Μέθοδος 1:

ΛΕΙΤΟΥΡΓΙΑ	ΠΛΗΚΤΡΟ	ΟΘΟΝΗ		
		ΒΑΡΟΣ (KG)	ΤΙΜΗ (€/KG)	ΣΥΝΟΛΟ (€)
1. Κάντε κλικ στο ->0<- για να μηδενίσει η οθόνη βάρους	->0<-	0,000	0.00	0.00
2. Τοποθετήστε το είδος ( ΠΟΡΤΟΚΑΛΙ) πάνω στο τάσι		0.995	0.00	0.00
3. Εισάγετε τον κωδικό των πορτοκαλιών (π.χ. 100010)	100010	0.995	0.00	0.00
4. Κάντε κλικ στο πλήκτρο ( Είδη)	Είδη	0.995	2.50	2.49
5. Κάντε κλικ στο πλήκτρο ( Εκτύπωση ) και τυπώνεται η ετικέτα.	Εκτύπωση	0.995	0.00	0.00

Max 15/30 kg Min 100g e = 5/10g T=14.995kg Label scale 28/10/2019 1:43 μμ

Απόβαρο kg | Βάρος ST kg | Τιμή €/kg | Σύνολο €

0.000 0.995 2.50 2.49

**ΠΟΡΤΟΚΑΛΙ**

ΦΡΟΥΤΑ ΛΑΧΑΝΙΚΑ 100010

ΜΗΛΟ ΣΤΑΦΥΛΙ ΛΕΜΟΝΙ ΚΑΡΠΟΥΖΙ ΡΟΔΙ ΦΡΑΟΥΛΑ ΜΟΥΡΑ

Ρυθμίσεις Manual Επόμενη Σελίδα

Πρώθ. ->T<- ->0<-

7 8 9

4 5 6

1 2 3

0 C X

Είδη Αναζήτηση Προϊόντος

ΦΡΟΥΤΑ ΚΑΙ ΛΑΧΑΝΙΚΑ ΚΡΕΑΤΑ PIZZA ΨΑΡΙΑ

Κλειδ. Τιμής Εκτύπωση

Είδη Αναζήτηση Προϊόντος

Κλειδ. Τιμής Εκτύπωση

Max 15/30 kg Min 100g e = 5/10g T=14.995kg

ΠΟΡΤΟΚΑΛΙ



0.000

0.000

2.50

0.00

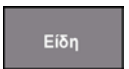
## Μέθοδος 2:

ΛΕΙΤΟΥΡΓΙΑ	ΠΛΗΚΤΡΟ	ΟΘΟΝΗ		
		ΒΑΡΟΣ (KG)	ΤΙΜΗ (€/KG)	ΣΥΝΟΛΟ (€)
1. Κάντε κλικ στο ->0<- για να μηδενίσει η οθόνη βάρους		0,000	0.00	0.00
2. Τοποθετήστε το είδος ( ΠΟΡΤΟΚΑΛΙ) πάνω στο τάσι		0.995	0.00	0.00
3.Κάντε κλικ στο πλήκτρο ( Είδη)		0.995	0.00	0.00
4. Εισάγετε τον κωδικό των πορτοκαλιών (π.χ. 100010)	100010	0.995	0.00	0.00
4. Κάντε κλικ στο πλήκτρο ( ΟΚ)		0.995	2.50	2.49
5. Κάντε κλικ στο πλήκτρο ( Εκτύπωση ) και τυπώνεται η ετικέτα.		0.995	0.00	0.00

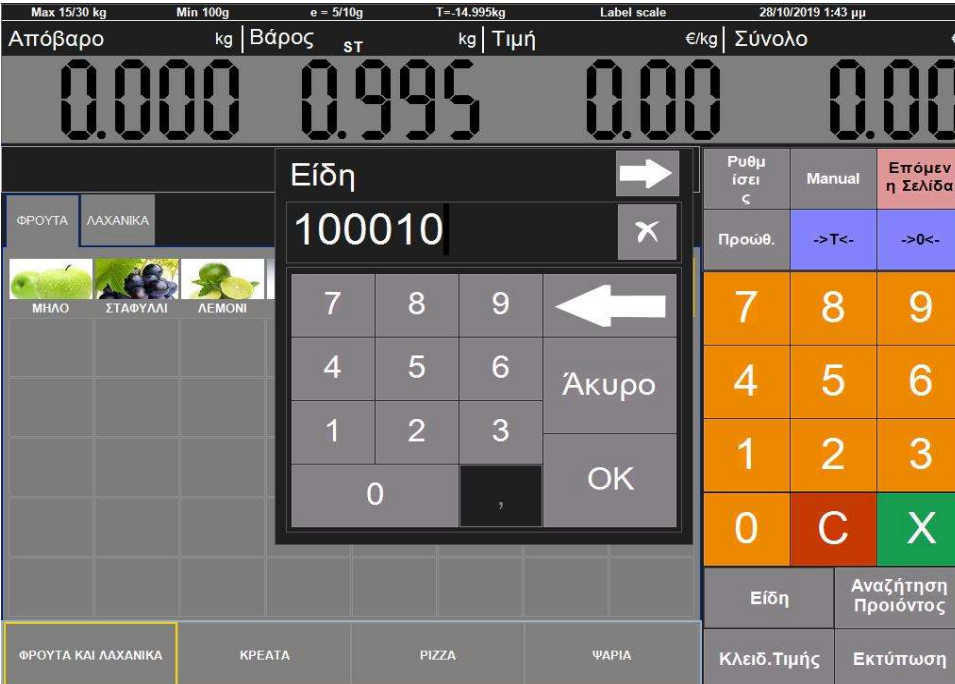

Max 15/30 kg Min 100g e = 5/10g T=14.995kg Label scale 28/10/2019 1:43 μμ

Απόβαρο kg | Βάρος ST kg | Τιμή €/kg | Σύνολο €

0.000 0.995 0.00 0.00

Είδη 100010

ΦΡΟΥΤΑ ΛΑΧΑΝΙΚΑ

ΜΗΛΟ ΣΤΑΦΥΛΛΙ ΛΕΜΟΝΙ

7 8 9 ←

4 5 6 Ακυρο

1 2 3

0 ? OK

Ρυθμίσαις Manual Επόμενη Σελίδα

Προώθ. ->T<- ->0<-

7 8 9

4 5 6

1 2 3

0 C X

Είδη Αναζήτηση Προϊόντος

Κλειδ. Τιμής Εκτύπωση

ΦΡΟΥΤΑ ΚΑΙ ΛΑΧΑΝΙΚΑ ΚΡΕΑΤΑ PIZZA ΨΑΡΙΑ

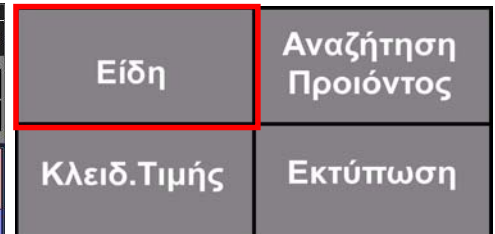

Είδη Αναζήτηση Προϊόντος

Κλειδ. Τιμής Εκτύπωση



Max 15/30 kg Min 100g e = 5/10g T=14.995kg

ΠΟΡΤΟΚΑΛΙ

0.000

0.000

2.50

0.00

# Πώληση Τεμαχίων

Προϋπόθεση είναι να το είδος να είναι προγραμματισμένο ως τεμαχιακό.

## Μέθοδος 1: Επιλογή είδους με εικόνα

Παράδειγμα: Πωλούνται τέσσερα κομμάτια πίτσας. Η τιμή τεμαχίου είναι € 2,5/τεμ.

ΛΕΙΤΟΥΡΓΙΑ	ΠΛΗΚΤΡΟ	ΟΘΟΝΗ		
		ΤΕΜ	ΤΙΜΗ ΤΕΜΑΧΙΟΥ	ΣΥΝΟΛΟ (€)
1. Εισάγετε τον αριθμό τεμαχίων από το αριθμητικό πληκτρολόγιο		0	0.00	0.00
2. Κάντε κλικ στο πλήκτρο (X)		0,000	0.00	0.00
3. Κάντε κλικ στο πλήκτρο ( ΠΙΤΣΑ)		4	2.50	10.00
4. Κάντε κλικ στο πλήκτρο ( Εκτύπωση ) και τυπώνεται η ετικέτα.		4	2.50	10.00

Max 15/30 kg Min 100g e = 5/10g T=-14.995kg Label scale 28/10/2019 8:00 μμ

Απόβαρο kg ΤΕΜ PCS(Kg) Τιμή €/PCS(Kg) Σύνολο €

0.000 4 2.50 10.00

**ΠΙΤΣΑ**

Ρυθμίσεις Manual Επόμενη Σελίδα

Πρωτ. ->T<- ->0<-

7 8 9

4 5 6

1 2 3

0 C X

Είδη Αναζήτηση Προϊόντος

ΦΡΟΥΤΑ ΚΑΙ ΛΑΧΑΝΙΚΑ ΚΡΕΑΤΑ **PIZZA** ΨΑΡΙΑ Κλειδ.Τιμής Εκτύπωση

Max 15/30 kg Min 100g e = 5/10g T=-14.995kg Label scale 28/10/2019 8:00 μμ

Απόβαρο kg ΤΕΜ PCS(Kg) Τιμή €/PCS(Kg) Σύνολο €

0.000 4 2.50 10.00

**ΠΙΤΣΑ**

## Μέθοδος 2 : Επιλογή με εισαγωγή κωδικό είδους.

Παράδειγμα: Πωλούνται τέσσερα κομμάτια πίτσας. Η τιμή τεμαχίου είναι € 2,5/τεμ.

ΛΕΙΤΟΥΡΓΙΑ	ΠΛΗΚΤΡΟ	ΘΘΟΝΗ		
		ΤΕΜ	ΤΙΜΗ ΤΕΜΑΧΙΟΥ	ΣΥΝΟΛΟ (€)
1. Εισάγετε τον αριθμό τεμαχίων από το πληκτρολόγιο	4	0,000	0.00	0.00
2. Κάντε κλικ στο πλήκτρο (X)	X	0,000	0.00	0.00
3. Εισάγετε τον κωδικό των πορτοκαλιών (π.χ. 600002)	600002	0,000	0.00	0.00
4. Κάντε κλικ στο πλήκτρο (Είδη)	Είδη	4	2.50	10.00
5. Κάντε κλικ στο πλήκτρο ( Εκτύπωση ) και τυπώνεται η ετικέτα.	Εκτύπωση	4	2.50	10.00

The screenshot shows a weighing scale interface with the following elements:

- Top status bar: Max 15/30 kg, Min 100g, e = 5/10g, T = -14.995kg, Label scale, 28/10/2019 8:54 μμ
- Main display: Απόβαρο kg TEM 0.000, PCS(Kg) 4, Τιμή 2.50, €/PCS(Kg) 10.00, Σύνολο €
- Product selection: ΠΙΤΣΑ, 600002
- Category selection: ΦΡΟΥΤΑ, ΛΑΧΑΝΙΚΑ, ΦΡΟΥΤΑ ΚΑΙ ΛΑΧΑΝΙΚΑ
- Product icons: ΜΗΛΟ, ΣΤΑΦΥΛΙΑ, ΛΕΜΟΝΙ, ΚΑΡΠΟΥΖΙ, ΡΟΔΙ, ΦΡΑΟΥΛΑ, ΜΟΥΡΑ
- Navigation buttons: Ρυθμίσεις, Manual, Επόμενη Σελίδα, Προώθ., ->T<-, ->0<-, 7, 8, 9, 4, 5, 6, 1, 2, 3, 0, C, X, Είδη, Αναζήτηση Προϊόντος, Κλειδ.Τιμής, Εκτύπωση

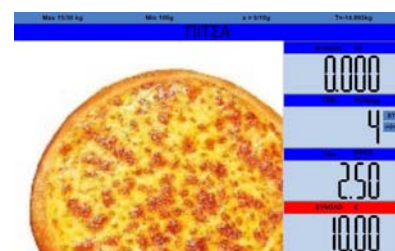



## Λειτουργία ζυγού σε κατάσταση Self-Service

Αλλάξτε τη λειτουργία του ζυγού σε κατάσταση αυτοεξυπηρέτησης (Self Service) (Σελίδα 15)  
Εμφανίζεται οθόνη των ομάδων.



Τοποθετήστε το είδος προς ζύγιση πάνω στο τάσι, για παράδειγμα φράουλες:  
Επιλέξτε την εικόνα (ΦΡΟΥΤΑ).



Κάντε κλικ στην εικόνα (ΦΡΑΟΥΛΑ), τότε το θα εμφανιστεί η επόμενη οθόνη:



Κάντε κλικ στο πλήκτρο (Εκτύπωση) ή στο πλήκτρο (stop) για επιστροφή στην προηγούμενη οθόνη. Αν δεν επιλέξετε κανένα πλήκτρο τότε ο ζυγός θα επιστρέψει αυτόματα στην οθόνη των ομάδων μερικά δευτερόλεπτα αργότερα.

# Αναφορές

Τοποθέτηση την κασέτα με την θερμική χαρτοταινία. (Σελίδα 10)

1. Κάντε κλικ στο πλήκτρο (Ρυθμίσεις)



4. Επιλέξτε Περίοδο (Ημέρες, Εβδομαδιαία ή Ημερολογιακό Διάστημα)



5. Εμφανίζεται η επιλεγμένη Αναφορά

### Σ ΑΝΑΦΟΡΑ ΕΙΔΩΝ

Ημέρες	10/11/2019	
<hr/>		
Barcode	10001	
Περιγραφή	ΑΒΟΚΑΝΤΟ	
TEM	0	
Βάρος	0,999kg	
ΣΥΝΟΛΟ	1,00 €	
<hr/>		
Barcode	10002	
Περιγραφή	ΑΚΤΙΝΙΔΙΑ ΛΑΡΙΣΑΣ	
TEM	0	
Βάρος	1,000kg	
ΣΥΝΟΛΟ	1,00 €	
<hr/>		
Barcode	10003	
Περιγραφή	ΑΝΑΝΑΣ	
TEM	0	
Βάρος	1,000kg	
ΣΥΝΟΛΟ	2,30 €	
<hr/>		
Barcode	10005	
Περιγραφή	ΑΧΛΑΔΙΑ ΤΥΡΝ.	
TEM	0	
Βάρος	1,000kg	
ΣΥΝΟΛΟ	2,10 €	
<hr/>		
Barcode	10011	
Ημέρα / Ωρα	10/11/2019 9:16 μμ	

1/2

Ημέρες

Από

Ρυθμ ίσει ς	Manual	Επόμεν η Σελίδα
Πρώθ.	->T<-	->0<-
7	8	9
4	5	6
1	2	3
0	C	X
Είδη	Αναζήτηση Προϊόντος	
Κλειδ.Τιμής	Εκτύπωση	

6.Κάντε κλικ στο πλήκτρο (Εκτύπωση)



## Δείγματα Αναφορών

### Αναφορά Ειδών

Ζ ΑΝΑΦΟΡΑ ΕΙΔΩΝ	
Ημέρες	10/11/2019
Barcode	10001
Περιγραφή	ΑΒΟΚΑΝΤΟ
TEM	0
Βάρος	0,999kg
ΣΥΝΟΛΟ	1,00 €
Barcode	10002
Περιγραφή	ΑΚΤΙΝΙΔΙΑ ΛΑΡΙΣΑΣ
TEM	0
Βάρος	1,000kg
ΣΥΝΟΛΟ	1,00 €
Barcode	10003
Περιγραφή	ΑΝΑΝΑΣ
TEM	0
Βάρος	1,000kg
ΣΥΝΟΛΟ	2,30 €
Barcode	10005
Περιγραφή	ΑΧΛΑΔΙΑ ΤΥΡΝ.
TEM	0
Βάρος	1,000kg
ΣΥΝΟΛΟ	2,10 €
Barcode	10011
Ημέρα / Ωρα	10/11/2019 9:16 μμ

1/2

Ζ ΑΝΑΦΟΡΑ ΕΙΔΩΝ	
Ημέρες	10/11/2019
Περιγραφή	ΚΑΡΠΟΥΖΙ
TEM	0
Βάρος	1,000kg
ΣΥΝΟΛΟ	3,90 €
ΣΥΝΟΛΟ	
Συνολ. Ποσότητα	0
Συνόλ. Βάρος	4,999kg
Γενικό Σύνολο	10,30 €
Ημέρα / Ωρα	10/11/2019 9:17 μμ

2/2

### Αναφορά Ομάδων

Ζ ΟΜΑΔΩΝ	
Από	10/11/2019
Έως	10/11/2019
Κωδ. Ομάδας	1
StyleEdit.NAME	ΦΡΟΥΤΑ
TEM	0
Βάρος	4,999kg
ΣΥΝΟΛΟ	10,30 €
ΣΥΝΟΛΟ	
Συνολ. Ποσότητα	0
Συνόλ. Βάρος	4,999kg
Γενικό Σύνολο	10,30 €
Ημέρα / Ωρα	10/11/2019 9:20 μμ

1/1

### Αναφορά Τμημάτων

Ζ ΤΜΗΜΑΤΩΝ	
Ημέρες	10/11/2019
Αριθμός Τμήματος	1
StyleEdit.NAME	FOOD
TEM	0
Βάρος	4,999kg
ΣΥΝΟΛΟ	10,30 €
ΣΥΝΟΛΟ	
Συνολ. Ποσότητα	0
Συνόλ. Βάρος	4,999kg
Γενικό Σύνολο	10,30 €
Ημέρα / Ωρα	10/11/2019 9:20 μμ

1/1